

Varenummer: 2314452771
 Beskrivelse: E+G støbejerns hjul 452771
 RE.G2-100-RSL - Løst hjul med leje

Mål

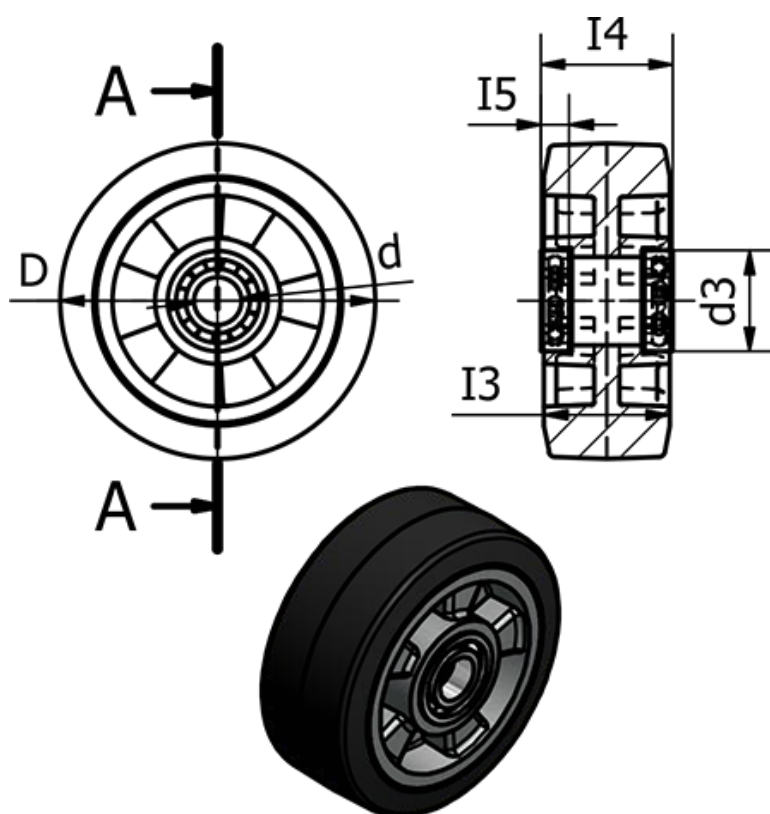

	= -	Kode	= 542771
	= -	Max statisk belastning (N)	= 2500
d	= 100	Rullemodstand (N)	= 1800
d3	= 32	Type	= RE.G2-100-RSL
Dynamisk belastning (N)	= 1800	Vægt (g)	= 440
I3	= 40		
I4	= 40		
I5	= 9		